

GEOZON



SMART DEVICE SH-01

Руководство пользователя

ПРЕДУПРЕЖДЕНИЕ!

- Вмешательство в конструкцию данного устройства не допускается. Обслуживание должно осуществляться только авторизованными сервисными центрами.
- Не используйте устройство, если у него повреждён шнур питания.
- При использовании и хранении устройства, держите его как можно дальше от воды и открытого огня. При попадании воды на корпус устройства, протрите его сухой тканью.
- Для питания устройства используйте только заземлённую розетку.
- Не вставляйте посторонние предметы в отверстия на корпусе устройства.
- Не используйте устройство вблизи легковоспламеняющихся или взрывоопасных материалов. Избегайте использования устройства в сильно запылённых помещениях.
- Не закрывайте отверстия на корпусе работающего устройства. Это может привести к возгоранию.
- Перед подключением устройства к бытовой розетке, проверьте соответствует ли ваша домашняя электросеть мощности устройства.
- Для очистки устройства используйте влажную ткань, смоченную водой или мягким моющим средством. Не используйте сильные растворители и не смывайте водой.
- Не погружайте устройство в воду.
- Данное устройство предназначено только для использования внутри помещений, не используйте устройство на улице.
- Используйте устройство только в помещениях с влажностью воздуха не более 80%.

ОПИСАНИЕ УСТРОЙСТВА

Данное устройство имеет предназначено для обогрева помещений. Благодаря конвекционному принципу излучения тепла, данное устройство работает практически бесшумно.

ПОДГОТОВКА К НАПОЛЬНОЙ УСТАНОВКЕ

1. Извлеките устройство и элементы комплекта из упаковок.
2. Для установки подставки, переверните корпус вверх дном и совместите отверстия для винтов на ножках с монтажными отверстиями на нижней части устройства, затем вставьте винты через круглые отверстия на ножках и затяните винты.
3. После завершения установки переверните устройство.

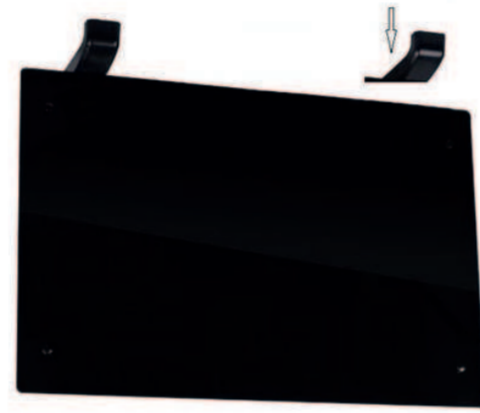

ПОДГОТОВКА К НАСТЕННОМУ КРЕПЛЕНИЮ

Обратите внимание, что при установке устройства на стене необходимо чтобы расстояние от обогревателя составляло не менее 15 см от уровня пола и не более 50 см от потолка. Перед сверлением отверстий убедитесь, что в стене нет проводов или труб, чтобы избежать их повреждения.

- 1) Установите кронштейн крепления на стене, как показано на рисунке ниже:

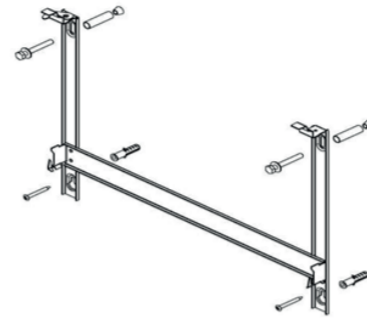

- 2) На установленный кронштейн подвесьте обогреватель, как показано на рисунке ниже:

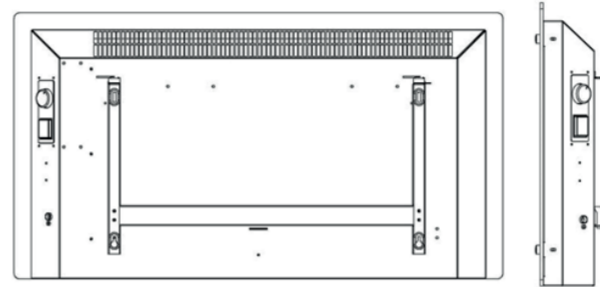

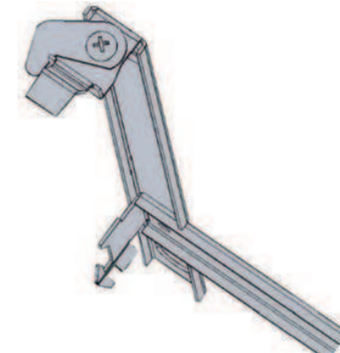

- 3) Затяните фиксирующие винты на кронштейне:



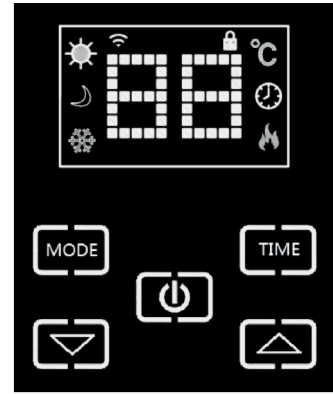





УПРАВЛЕНИЕ УСТРОЙСТВОМ





Включите питание обогревателя при помощи переключателя на боковой панели устройства. При включении обогреватель издает звуковой сигнал и войдёт в режиме ожидания, отображая значок Wi-Fi «» и текущую температуру в помещении.



Для включения обогрева нажмите на клавишу включения «» на панели управления или пульт дистанционного управления устройства. На экране устройства отобразится символ «ЭКО-режим» .

Чтобы изменить режим нагрева, нажмите на клавишу «Режим» , на панели управления или пульт дистанционного управления устройства. Данное устройство имеет следующие режимы работы: «ЭКО-режим» , «Комфортный режим»  и режим «Anti-frost» . Значки режимов будут мигать при их выборе. Выбранный режим включится автоматически.

Чтобы настроить целевую температуру любого из режимов, Вы можете использовать клавиши «ВВЕРХ»  и «ВНИЗ»  для регулировки температуры. Каждое нажатие на соответствующую клавишу увеличивает или уменьшает температуру на 1°C. Диапазон температур от 5°C до 50°C.

Для установки таймера, нажмите клавишу «TIME»  на панели управления или пульт дистанционного управления устройства, когда устройство находится в режиме нагрева. Диапазон таймера составляет от 1 до 24 часов. При установке таймера, цифры на экране устройства будут мигать. После установки таймера, экран вернётся в обычный режим работы и отобразит значок таймера. Нагреватель будет работать в режиме нагрева до истечения установленного времени.

Для включения устройства по таймеру, нажмите клавишу «TIME»  на панели управления или пульт дистанционного управления устройства, когда устройство находится в режиме ожидания. Диапазон таймера составляет от 1 до 24 часов. При установке таймера, цифры на экране устройства будут мигать. После установки таймера, экран устройства отключится. Нагреватель автоматически включится через установленный промежуток времени.

Для включения блокировки нажмите и удерживайте кнопку «ВВЕРХ»  на панели управления или пульт дистанционного управления устройством. На экране появится значок блокировки , и панель управления будет заблокирована. Для отключения блокировки нажмите и удерживайте клавишу «ВНИЗ» . Значок блокировки погаснет.

Примечание: При отсутствии действий в течение 30 секунд, устройство автоматически перейдёт в режим блокировки.

Управление при помощи приложения

Для сопряжения устройства со смартфоном, скачайте и установите на ваш смартфон приложение GEOZON HOME. После установки приложения зарегистрируйтесь в облачном сервисе.

В правом верхнем углу нажмите на клавишу добавить устройство и выберите режим «Автоматическое сканирование».

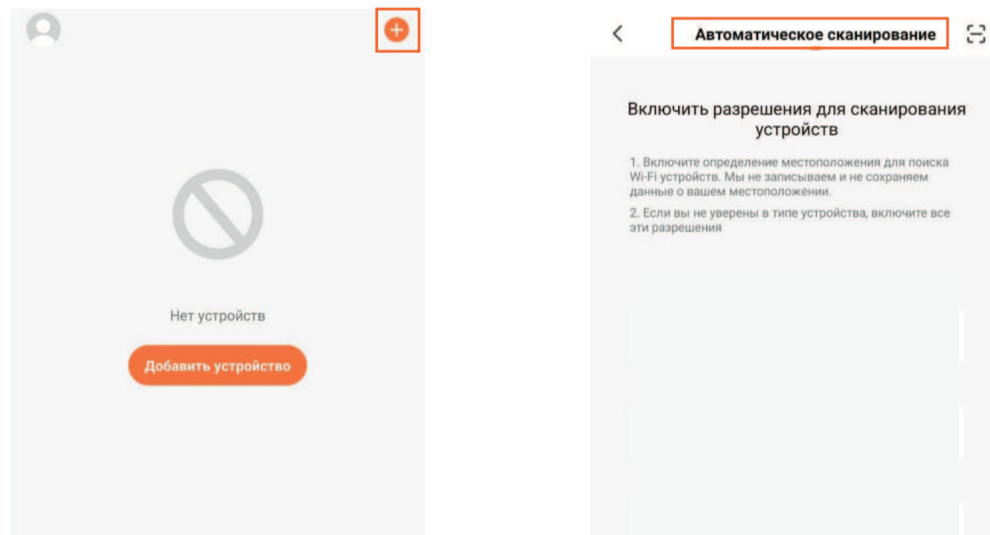

После того, как устройство будет найдено, подтвердите его подключение в приложении.

СПЕЦИФИКАЦИЯ

Модель	SH-01
Тип обогрева	Конвекция
Мощность	2000 Вт
Вход	220В, 50-60Гц
Wi-Fi	802,11 b/g/n 2.4ГГц
Размещение	Пол / Стена
Комплект поставки	Обогреватель, подставка, крепёжные винты, пульт дистанционного управления

©2021 Geozon™. Все права защищены. Все торговые марки являются торговой собственностью их владельцев. Любые характеристики могут быть изменены без предварительного уведомления. Представитель производителя и организация принимающая претензии: 000 «МОБАЙЛ ТРЕЙД», 125367, г. Москва, Полесский пр-д, д.16, оф.201, пом.1.

Изготовитель: Mobot Technology CO., Limited. (Мобот Технолоджи Ко., Лимитед). Адрес: RM 1605, HOKING COMMERCIAL CENTRE, 2-16F, AYUEN STREER MONG KOK, KOWLOON, HK. (PM 1605, Хокинг Коммерциал Центр, 2-16Ф, Ауен Стрит Монг Кок, Коулун, Гонконг). Произведено на заводе: Shenzhen Mobot Technology CO., LTD (Шенчжень Мобот Технолоджи Ко., ЛТД). Адрес: 3rd Floor, 14A Building Wutong Island, Shunchang Road, Xixiang Street, Baoan District, Shenzhen, China. (3рд флор, 14А Билдинг, Вутонг Айланд, Шунчанг Родд, Ксиксианг Стрит, Баоан Дистрикт, Шеньчжень, Китай). Импортёр: 000 «Вектор» Адрес: РФ, 117403, г.Москва, ул.Булатниковская, д.20, стр.3.

Техническая поддержка: 88002228048, support@geozon.ru
www.geozon.ru
Произведено в КНР.



УСЛОВИЯ ГАРАНТИИ

Компания Mobile Trade LLC (000 "Мобайл Трейд"), являющаяся полномочным представителем на территории Российской Федерации и стран Таможенного союза ЕАЭС товаров (изделий) под брендом GEOZON (далее по тексту-Изготовитель), выражает Вам огромную признательность за Ваш выбор. Мы сделали всё возможное, чтобы данное изделие удовлетворяло вашим запросам, а качество соответствовало лучшим мировым образцам.

Изготовитель устанавливает гарантийный срок: 12 месяцев. Гарантийный срок отсчитывается от даты продажи изделия, если кратким руководством пользователя не установлено иное ограничение.

Изготовитель устанавливает срок службы устройств: 2 года. Срок службы отсчитывается от даты изготовления изделия, если кратким руководством пользователя не установлено иное ограничение.

Все товары предназначены Изготовителем для поставок в Российскую Федерацию и страны Таможенного союза ЕАЭС, соответственно, изготовленные с учётом условий эксплуатации в этой стране. Чтобы убедиться в этом, просим вас проверить наличие на изделии и упаковке официальных знаков соответствия.

Во избежание недоразумений, убедительно просим вас внимательно изучить руководство, условия гарантийных обязательств, проверить правильность заполнения гарантийного талона. Гарантийный талон действителен только при наличии правильно и чётко указанных: модели, серийного номера изделия, даты продажи, четких печатей фирмы-продавца, подписи покупателя. Модель и серийный номер изделия должны соответствовать указанным в гарантийном талоне.

При нарушении этих условий, а так же в случае, когда данные, указанные в гарантийном талоне, изменены, стерты или переписаны, гарантийный талон признаётся недействительным.

В этом случае рекомендуем вам обратиться к продавцу для получения нового гарантийного талона, соответствующего вышеуказанным условиям, либо предоставить товарный или кассовые чеки, либо иные документы, подтверждающие факт и дату продажи изделия. В случае, если дату продажи изделия установить невозможно, в соответствии с законодательством Российской Федерации о защите прав потребителей, гарантийный срок исчисляется с даты изготовления изделия.

Данным гарантийным талоном Mobile Trade LLC (000 "Мобайл Трейд") подтверждает принятие на себя обязательств по удовлетворению требований потребителей, установленных действующим законодательством о защите прав потребителей в случае обнаружения недостатков изделия, возникших по вине Изготовителя. Mobile Trade LLC (000 "Мобайл Трейд") оставляет за собой право отказать в удовлетворении требований потребителя по гарантийным обязательствам в случае несоблюдения изложенных ниже условий. Все условия гарантийных обязательств действуют в рамках законодательства о защите прав потребителей и регулируются законодательством стран импортёров.

Условия гарантийных обязательств:

1. Гарантийные обязательства Изготовителя распространяются только на модели изделий, предназначенные Mobile Trade LLC (000 "Мобайл Трейд") для поставок и реализации на территории Российской Федерации и стран Таможенного союза ЕАЭС, приобретённые в Российской Федерации и странах Таможенного союза ЕАЭС, и прошедшие сертификацию на соответствие стандартам страны.
2. Под Гарантийными обязательствами понимается дополнительное обязательство Изготовителя по устранению недостатков (дефектов) изделия, возникших по вине Изготовителя, без взимания платы с покупателя (потребителя).
3. Замена изделия в период гарантийного срока не ведёт к установлению нового гарантийного срока.

4. Изготовитель не несёт гарантийных обязательств в следующих случаях:
 - а. Если изделие, предназначенное для личных (бытовых, семейных) нужд, использовалось для осуществления предпринимательской деятельности, а так же в иных целях, не соответствующих его прямому назначению;
 - б. В случае нарушения правил и условий эксплуатации изделия, изложенных в кратком руководстве и другой документации, передаваемой потребителю;
 - в. Если изделие имеет следы попыток ремонта;
 - г. Если дефект вызван изменением конструкции и схемы изделия, подключением внешних устройств, не предусмотренных изготовителем;
 - д. Если дефект вызван действием непреодолимых сил, несчастными случаями, умышленными или неосторожными действиями потребителя или третьих лиц;
 - е. Если обнаружены повреждения, вызванные воздействием влаги, высоких температур, коррозией, окислением, попаданием внутрь изделия посторонних предметов, веществ, жидкостей, насекомых или животных.
5. Mobile Trade LLC (000 "Мобайл Трейд") снимает с себя ответственность за возможный вред, прямо или косвенно нанесённый изделиями GEOZON соответствующего назначения, в результате изменения и повреждения, утраты данных и информации.

Также Mobile Trade LLC (000 "Мобайл Трейд") снимает с себя ответственность за возможный вред, прямо или косвенно нанесённый изделиями GEOZON соответствующего назначения, в результате изменения и повреждения, утраты данных и информации.

©2021 Mobile Trade LLC (000 "Мобайл Трейд"). Все права защищены. Все торговые марки являются собственностью их владельцев. Юридический адрес: 125367, г. Москва, Полесский пр-д, д.16, оф.201, пом.1.

Сделано в КНР

GEOZON

ГАРАНТИЙНЫЙ ТАЛОН

МОДЕЛЬ: _____

ДАТА И МЕСТО ПРИОБРЕТЕНИЯ: _____

ВНИМАНИЕ!

ГАРАНТИЙНЫЙ ТАЛОН НЕДЕЙСТВИТЕЛЕН БЕЗ ПЕЧАТИ ПРОДАВЦА.

ШТАМП МАГАЗИНА/ПРОДАВЦА:

